

**Primena kod zidarskih popravki, kod novogradnje,  
tehničke informacije**

## SURE TWIST MATERIJAL / TEHNIČKI PODACI

Sure Twist sistem spiralnog pričvršćivanja vam nudi optimalno rešenje. Sure Twist je austenitni nerđajući čelik, klase 1.4301 ili 1.4401- po DIN EN 10088 Deo 3 (1995). AISI - 304 ili 316, ojačani materijal koji ima mnoge jedinstvene osobine. (Ili 8.8 visoko elastičan za specifične primene). Nakon valjanja iz sasvim okrugle žice, pera su izuzetno ojačana dok jezgro ostaje relativno mekano. Naknadni proces spiralnog uvrtnja dovodi pera pod naprezanje a jezgro pod pritisak. Sila naprezanja osnovnog materijala je više nego udvostručena tokom procesa proizvodnje. Izražena pera nad jezgrom čine vezne karakteristike Sure Twist Profile-a daleko superiornijim nad alternativnim standardnim materijalima za ojačavanje.

SureTwist Profil je dostupan u 3mm, 4,5mm, TC5mm, 6mm, TC7mm, 8mm, TC8mm, TC9mm, 10mm, čelik 7 i PZ čelik TC8. Dužine od 100mm pa sve do 10 000mm. Raspoloživ je u šest tipova zavisno od primene. Šipke bez šiljaka se koriste u sistemu ojačavanja. Šipke sa jednim ili dva šiljaka se koriste u sistemu pričvršćivanja, zajedno sa elementom za spajanje sa dve vrste prečnika. Možemo vam isporučiti materijal bilo koje dužine i profila kako bismo izašli u susret zahtevima građevinskih inženjera i drugih specijalista.

Upotreba – Upotrebe šipki su raznolike i mogu se iskoristiti u novogradnji i za mnoge specijalizovane zahteve za repariranjem kao što su stambene zgrade, istorijske zgrade, mostovi itd. (građevinski materijal – beton, cigla, kamen, drvo, gas-beton i dr.). SureTwist Profile se može koristiti za strukturalna ojačanja ili pričvršćivanja ankerima.



SureTwist šipka

### Primena u sanacijama:

- ▢ Neograničene primene u ojačavanju, pri zidanju i ankerisanju
- ▢ Obnavljanje pukotina svih vrsta
- ▢ Naknadno probijanje dvostukih zidova
- ▢ Pričvršćivanje kod svih vrsta kamena, uključujući i beton
- ▢ Proizveden od nerđajućeg, austenitnog čelika sa prečnikom 3, 4.5, 8, TC8 i 10 mm u bilo kojoj dužini od 7cm do 10m.



SureTwist Plus



SureTwist Extra



SureTwist AS dve vrste prečnika

### Primena u sanacijama:

- ▢ Neograničeno ojačavanje i pričvršćivanje zidne konstrukcije ručnim zakucavanjem.
- ▢ Naknadno podupiranje dvostruke zidne konstrukcije ručnim zakucavanjem.
- ▢ Ukucavanje čekićem u sve vrste kamena, uključujući beton, radi stabilizacije i pričvršćivanja, bušenjem pomoćne rupe sa smanjenim prečnikom.
- ▢ Ukucavanje čekićem direktno u mekanu strukturu radi stabilizacije i pričvršćivanja, takođe i u drvo i sintetičke materijale.
- ▢ Proizveden od nerđajućeg, austenitnog čelika sa prečnikom 4.5, TC5, 6, TC7, 8, TC8, TC9 i 10 mm u bilo kojoj dužini od 5cm do 1m.
- ▢ SureTwist Plus se isporučuje sa jednom šiljkom.
- ▢ SureTwist Extra se isporučuje sa dva šiljka.
- ▢ SureTwist AS se isporučuje sa dva šiljka.

CONSTRUCTION PRODUCTS SOLUTIONS INTERNATIONAL LTD.

Unit 3, Haslemere Industrial Estate, Pig Lane, Bishop's Stortford, Hertfordshire. CM23 3HG. United Kingdom.  
Tel: +44(0)1279 505 514 - Fax: +44(0)1279 755190 - e mail: info@surecps-group.com - www.surecps-group.com  
Company Reg. 6969591 VAT Reg. GB 824 4246 40





SureTwist



SureTwist Plus



SureTwist Extra



Čelik 7



PZ Čelik TC8

## Primena u novogradnji:

- ▣ Kao ojačanje zidne konstrukcije
- ▣ Pri spajanju zida
- ▣ Kao anker za zidove sa šupljinama sa ili bez izolacije
- ▣ Učvršćivanje u svim vrstama kamena, uključujući i beton.
- ▣ Ukucavanje čekićem u sve vrste kamena, uključujući beton, radi stabilizacije i pričvršćivanja, bušenjem pomoćne rupe sa smanjenim prečnikom.
- ▣ Ukucavanje čekićem direktno u mekanu strukturu radi stabilizacije i pričvršćivanja, takođe i u drvo i sintetičke materijale.
- ▣ Proizveden od nerđajućeg, austenitnog čelika sa prečnikom 4.5, TC5, 6, TC7, 8, TC8, TC9 i 10 mm u bilo kojoj dužini od 5cm do 1m.
- ▣ SureTwist Plus se isporučuje sa jednim šiljkom
- ▣ SureTwist Extra se isporučuje sa dva šiljka
- ▣ Čelik 7 se proizvodi od neobloženog ugljeničnog čelika, Prečnik od 7mm u dužini od 75mm do 150mm i isporučuje se sa jednim šiljkom
- ▣ PZ čelik TC8 se proizvodi od 8.8 visoko elastičnog čelika, pocinkovanog i pasiviranog. Prečnik je 8mm sa dužine od 75mm do 220mm.
- ▣ PZ čelik TC8 se isporučuje sa jednim šiljkom, bilo sa glavom od 20 mm ili sa posebnim podebljanjem za prihvat pogona alata bušilice za postavljanje.



LOK 1118/A/08  
DIN EN 10002-1:2001, EN 845-1:2003, EN 846-5:2000 and EN 846-7:2000

## SUREGROUT MALTER I SUREBOND VEZIVO, PRIMENA I KOLIČINE

### SureBond poliesterska smola

Proizvod	380/ 400 ml Punjenje
SureTwist šipka	1.2 m
SureTwist smola na smolu spojni element za sanaciju zida prečnika rupe 10mm	15

### SureGrout malter

Proizvod	6 litar	3 litar	1.5 litar
SureTwist Grout spojni element [14mm bušena rupa]	32	16	8
SureTwist Grout spojni element [16mm bušena rupa]	20	10	5
SureTwist Grout spojni element [18mm bušena rupa]	14	7	3.5
6mm SureTwist šipka [Popravka pukotina 10 x 35mm prerez]	16	8	5
6mm SureTwist šipka [SureBeam sa duplim perom 10 x 55mm prerez]	12	6	3



PZ1.1/07-095  
DIN EN 998-2:2004

CONSTRUCTION PRODUCTS SOLUTIONS INTERNATIONAL LTD.

Unit 3, Haslemere Industrial Estate, Pig Lane, Bishop's Stortford, Hertfordshire. CM23 3HG. United Kingdom.  
Tel: +44(0)1279 505 514 - Fax: +44(0)1279 755190 - e mail: info@surecps-group.com - www.surecps-group.com  
Company Reg. 6969591 VAT Reg. GB 824 4246 40



## SUREGROUT

SureGrout je dvokomponentni, neskupljajući tiksotropski malter na bazi cementa. Specijalno je napravljen za rad sa Sure Twist šipkama radi podrške sistemu za popravku zidnih konstrukcija.



### SureGrout SG 60

Sa snagom od 60.0 Mpa za tvrde zidne konstrukcije.



### SureGrout S

Sa snagom od 27.5 Mpa za normalne zidne konstrukcije



### SureGrout HS

Sa snagom od 38 Mpa posebno pravljen za zidarske radove u betonu



### SureGrout SR

Otporan na sulfite sa snagom od 33 Mpa posebno za agresivna okruženja, kao što su priobalni regioni ili hemijske industrije

## SUREBOND



SureBond poliesterska smola 400ml



### TE smola za ubrizgavanje

Preporučujemo upotrebu Sure Bond TE smole za plafonske pukotine nakon što je završena sanacija pukotine ili urađena instalacija šipki. Sure Bond TE smola je neskupljajuća tiksotropna epoksi smola koja će popuniti pukotine od 5mm do 20mm širine. Za popunjavanje i lepljenje pukotina.

CONSTRUCTION PRODUCTS SOLUTIONS INTERNATIONAL LTD.

Unit 3, Haslemere Industrial Estate, Pig Lane, Bishop's Stortford, Hertfordshire. CM23 3HG. United Kingdom.  
Tel: +44(0)1279 505 514 - Fax: +44(0)1279 755190 - e mail: info@surecps-group.com - www.surecps-group.com  
Company Reg. 6969591 VAT Reg. GB 824 4246 40



## OSNOVNI TEST OPTEREĆENJA SPIRALNOG ELEMNTA – UREĐAJ ZA TESTIRANJE 1



Sa ovim uređajem za testiranje, može se izmeriti stvarna vučna snaga ubačenog Sure Twist proizvoda kako bi se zadovoljili zahtevi potrošača i građevinskih specijalista.

Merni opseg se kreće od 0 do 4 kN.



POMOĆNI UREĐAJ – Priprema



POMOĆNI UREĐAJ – Priprema



POMOĆNI UREĐAJ – Priprema



Pričvršćivanje



Merenje

## VIŠENAMENSKI TEST OPTEREĆENJA – UREĐAJ ZA TESTIRANJE 2



Model CPSI2000

- Jedinstven za CPSI, ovaj uređaj za testiranje na naprezanje je bio proizveden u svrhu testiranja svih CPSI proizvoda do opterećenja od 25 kN.
- Svaki uređaj može biti isporučen sa specijalnim adapterima koji odgovaraju CPSI proizvodima uključujući Sure Twist višenamenske proizvode.
- CPSI uređaj za testiranje na naprezanje je potpuno prilagodljiv bez potrebe da se koriste razni dodaci koji bi podržali test opremu, kako bi se test na naprezanje sproveo uspešno.
- Svi CPSI uređaji za testiranje naprezanja su kalibrisani pre nego što su izašli iz fabrike (naknadno, ovo može da se uradi svake sledeće godine na zahtev), čime se osigurava da su svi testovi sprovedeni sa najvećom preciznošću i na taj način se izlazi u susret vašim standardima kvaliteta.
- Uređaji se isporučuju u ojačanom plastičnom sanduku koji može da izdrži najteže uslove.

CONSTRUCTION PRODUCTS SOLUTIONS INTERNATIONAL LTD.

Unit 3, Haslemere Industrial Estate, Pig Lane, Bishop's Stortford, Hertfordshire. CM23 3HG. United Kingdom.  
Tel: +44(0)1279 505 514 - Fax: +44(0)1279 755190 - e mail: info@surecps-group.com - www.surecps-group.com  
Company Reg. 6969591 VAT Reg. GB 824 4246 40



## TEHNIČKI PODACI / SURE TWIST PROFIL

Proizvod	Profil	Korak spirale	KG / mm	KG / 10m
SureTwist Šipka	6	25	0.000067	0.669
SureTwist Šipka	8	30	0.000079	0.786
SureTwist Šipka	10	50	0.000111	1.114
SureTwist Plus	6	30	0.000069	0.691
SureTwist Plus	8	40	0.000073	0.732
SureTwist Plus	10	50	0.000102	1.020
SureTwist Extra	6	30	0.000064	0.636
SureTwist Extra	8	40	0.000077	0.765
SureTwist Extra	10	50	0.000108	1.085

Profil	Površina	Zatezna čvrstoća	Tačka kidanja	Izduženja	E - Modul
	mm <sup>2</sup>	N/mm <sup>2</sup> KN	N/mm <sup>2</sup>	% (A 100mm)	G Pa
6	8	900 7.2	745	5.1	156.269
8	10	880 8.8	745	4.7	148.813
10	13	823 10.7	640	4.2	146.114

Profil mm	Broj šipki / Površina A (mm <sup>2</sup> )				
	1	2	3	4	5
6	8	16	24	32	40
8	10	20	30	40	50
10	13	26	39	52	65

Oznaka	BS 5628 Part 2 : 1995	
	Profil	Karakteristična zatezna čvrstoća

Tipovi 304Cu a 316L  
NERĐAJUĆI ČELIK  
BS 6744

All

460 MPa

**NERĐAJUĆI ČELIK Oznaka Norm standardi Germany, Czech, USA**

GER, CZ		CZ	USA OZNAKE AISI / UNS
STANDARDI	OZNAKA	OZNAKA RANIJEG BROJA	
DIN EN 10088-1			
CSN EN 10088-1			
X3CrNi 19-10	1.4301	17240	304 Cu / S30400
X2CrNiMo 17-12-2	1.4401	17346	316 L/S31600

**AISI – Američki institut za gvožđe i čelik, UNS – Jedinstvi sistem numerisanja**

Tabela – Klasa korozije (otpornosti) i jačine

DIBT Berlin – Nemački institut za građevinarstvo (+ Hladno valjana čelična žica)

ČELIK	KLASA KOROZIJE OTPORNOST	KLASA KOROZIJE KOJA ODGOVARA SA TAČKOM KIDANJA R <sub>po,2</sub>	
		S 235	S 275
Cr-Ni-Cu	II	1.4567	1.4567
Cr-Ni-Mo	III	1.4404	1.4404

CONSTRUCTION PRODUCTS SOLUTIONS INTERNATIONAL LTD.

Unit 3, Haslemere Industrial Estate, Pig Lane, Bishop's Stortford, Hertfordshire. CM23 3HG. United Kingdom.  
Tel: +44(0)1279 505 514 - Fax: +44(0)1279 755190 - e mail: info@surecps-group.com - www.surecps-group.com  
Company Reg. 6969591 VAT Reg. GB 824 4246 40



## TEHNIČKI PODACI / SURE TWIST – ZATEZNA ČVRSTOĆA

### Beton 15 (uzorak 150 x 150mm) – Izvlačenje (SureGrout malter HS)

Profil	Izbušena rupa Ø	Ugradnja	Zatezna čvrstoća	Površina smicanja	R <sub>t</sub>
	mm	mm	KN	mm <sup>2</sup>	N/mm <sup>2</sup>
8	25.13	150	3.820	3769.5	1.010
10	31.42	150	3.833	4713.0	0.813

### Gas beton 15 (uzorak 150 x 150mm) - Izvlačenje (SureGrout malter S)

Profil	Izbušena rupa Ø	Ugradnja	Zatezna čvrstoća	Površina smicanja	R <sub>t</sub>
	mm	mm	KN	mm <sup>2</sup>	N/mm <sup>2</sup>
8	25.13	150	2.610	3769.5	0.693
10	31.42	150	2.470	4713.0	0.530

### Cigla (tri sloja) - Izvlačenje (SureGrout malter S)

Profil	Izbušena rupa Ø	Ugradnja	Zatezna čvrstoća	Površina smicanja	R <sub>t</sub>
	mm	mm	KN	mm <sup>2</sup>	N/mm <sup>2</sup>
8	25.13	210	5.680	3769.5	1.080
10	31.42	210	3.330	4713.0	0.510

### Izvlačenje– SureTwist Plus / Extra – Drvo (borovina) vertikalna

Profil	Kružni profil Ø	Ugradnja	Zatezna čvrstoća	Površina smicanja	R <sub>t</sub>
	mm	mm	KN	mm <sup>2</sup>	N/mm <sup>2</sup>
6	18.85	150	2.700	2827.2	0.955
8	25.13	150	2.940	3769.5	0.781
10	31.42	150	3.230	4713.0	0.685

### Izvlačenje– SureTwist Plus / Extra – Drvo (borovina) horizontalna

Profil	Profil Circuit Ø	Ugradnja	Zatezna čvrstoća	Površina smicanja	R <sub>t</sub>
	mm	mm	KN	mm <sup>2</sup>	N/mm <sup>2</sup>
6	18.85	150	2.430	2827.2	0.858
8	25.13	150	2.230	3769.5	0.591
10	31.42	150	2.640	4713.0	0.560

### Krečnjak - Izvlačenje (SureGrout malter HS)

Profil	Izbušena rupa Ø	Ugradnja	Zatezna čvrstoća	Površina smicanja	R <sub>t</sub>
	mm	mm	KN	mm <sup>2</sup>	N/mm <sup>2</sup>
8	14	100	6.105	4398	1.388
8	14	200	8.800*	8796	1.000
8	14	300	8.800*	13194	0.667

\*) Zatezna čvrstoća – Suretwist 8mm

### Peščar - Izvlačenje (SureGrout malter HS)

Profil	Izbušena rupa Ø	Ugradnja	Zatezna čvrstoća	Površina smicanja	R <sub>t</sub>
	mm	mm	KN	mm <sup>2</sup>	N/mm <sup>2</sup>
8	14	100	3.180	4398	0.723
8	14	200	7.910	8796	0.899
8	14	300	8.570	13194	0.650

Podaci su standardni! Molimo vas da od naše fabrike zatražite više tehničkih podataka. Molimo vas da od našeg tehničkog tima zatražite statičke proračune.

CONSTRUCTION PRODUCTS SOLUTIONS INTERNATIONAL LTD.

Unit 3, Haslemere Industrial Estate, Pig Lane, Bishop's Stortford, Hertfordshire. CM23 3HG. United Kingdom.  
Tel: +44(0)1279 505 514 - Fax: +44(0)1279 755190 - e mail: info@surecps-group.com - www.surecps-group.com  
Company Reg. 6969591 VAT Reg. GB 824 4246 40



Molimo Vas da uvek nosite odgovarajuću sigurnosnu i zaštitnu odeću prilikom instalacije proizvoda za pričvršćivanje i učvršćivanje. Obavezno se pridržavati Uputstava za bezbednost i zdravlje. 7

© Zadržavamo sva prava na tekst. Gore navedene informacije su samo smernice i moraju biti odobrene od strane odgovarajućeg inženjera.

Gore navedene informacije su date u dobroj nameri i mogu biti izmenjene u svakom trenutku bez prethodne najave.

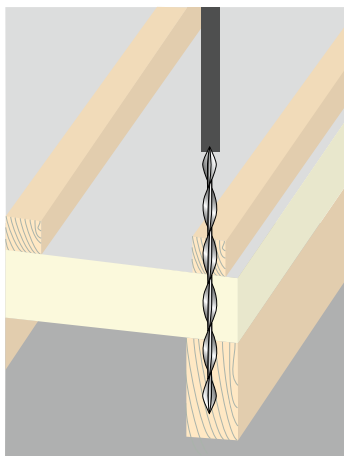

### Opšta primena:

- Popravka zidnih konstrukcija
- Konstrukcija svodova
- Šuplji zidovi
- Popravka krovova
- Mostovi na auto-putevima
- Istorijski mostovi
- Istorijske zgrade
- Projekti posebno zakrivljenih delova
- Brane
- Spojevi novoizgrađenih zidova
- Početni elementi za spajanje postojeće zidne konstrukcije
- Drvena građa za postojeću zidnu konstrukciju

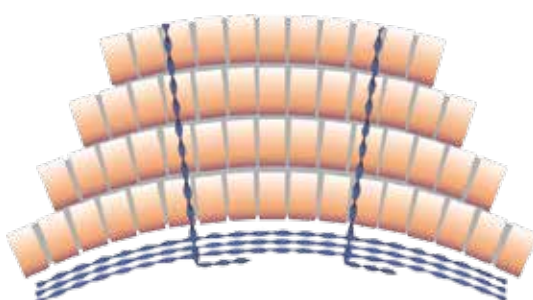
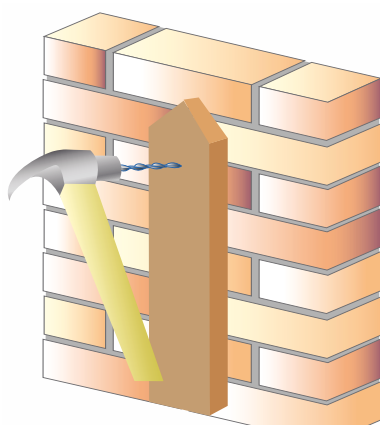
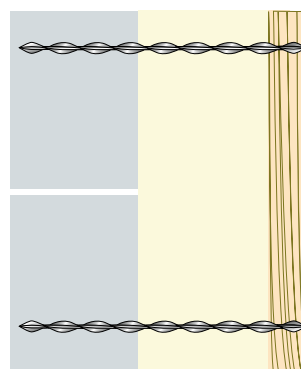
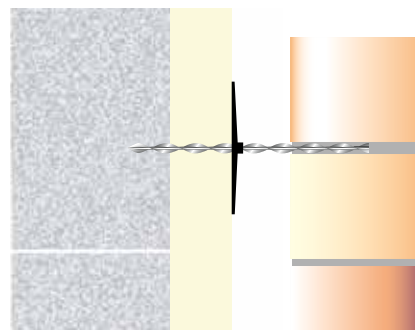

### Prednosti materijala:

- Nema koncentracije opterećenja i naprezanja
- Opterećenje raspoređeno celom dužinom šipke
- Nema dodatnih ploča i zavrtnja
- Nema dodatnog učvršćivanja
- Idealna interakcija sa zidnom konstrukcijom

CONSTRUCTION PRODUCTS SOLUTIONS INTERNATIONAL LTD.

Unit 3, Haslemere Industrial Estate, Pig Lane, Bishop's Stortford, Hertfordshire. CM23 3HG. United Kingdom.  
Tel: +44(0)1279 505 514 - Fax: +44(0)1279 755190 - e mail: info@surecps-group.com - www.surecps-group.com  
Company Reg. 6969591 VAT Reg. GB 824 4246 40





## UZROCI / POREKLO PUKOTINA



### Uzroci – poreklo pukotina

- ▢ Uticaj temperature
- ▢ Oštećenje zbog vlage
- ▢ Uticaj vetra
- ▢ Naprsila zidna konstrukcija
- ▢ Slabosti u temelju
- ▢ Pukotine nastale zbog hladnoće / otopljanja
- ▢ Smanjenje podzemnih voda
- ▢ Neizravnato građevinsko zemljište
- ▢ Vibracije drumskog saobraćaja
- ▢ Vazdušni saobraćaj
- ▢ Oštećeno odvodnjavanje
- ▢ Drveće u neposrednoj blizini zgrade

Prirodu i uzroke nastanka pukotina ne mora uvek činiti samo jedan faktor, već više faktora koji deluju zajedno što vodi do sleganja zidova, savijenih zidova, raslojenih cigala i opšteg propadanja zidne konstrukcije. Kao što vidite naši Sure Twist proizvodi nude rešenje za većinu ovih konkretnih problema. Od Sure Beam sistema za ojačanje zidne konstrukcije do popravke zidnih vezova.

Svi proizvodi kada se ugrade su bez širenja napreznaja, tako da nikakva druga napreznaja neće biti uvedena u strukturu, zato što se lako i brzo instaliraju, a integritet i stabilnost se brzo i ekonomično obnavljaju.

U većini slučajeva proizvodi se instaliraju spolja što izaziva minimalno narušavanje kako građevinske strukture tako i mira stanara.

Preporuka je da potpuno istraživanje sprovedete kvalifikovani građevinski inženjer pre nego što započnete bilo kakve radove.



CONSTRUCTION PRODUCTS SOLUTIONS INTERNATIONAL LTD.

Unit 3, Haslemere Industrial Estate, Pig Lane, Bishop's Stortford, Hertfordshire. CM23 3HG. United Kingdom.  
Tel: +44(0)1279 505 514 - Fax: +44(0)1279 755190 - e mail: [info@surecps-group.com](mailto:info@surecps-group.com) - [www.surecps-group.com](http://www.surecps-group.com)  
Company Reg. 6969591 VAT Reg. GB 824 4246 40



## SURE TWIST SISTEM ZA POPRAVKU ZIDNIH KONSTRUKCIJA

### Postavljenje šipki

Koristi se kada je zidna konstrukcija izgubila sposobnost podnošenja opterećenja. Sure Beam sistem daje horizontalno ojačanje u ležištu maltera, čime vezuje zidnu konstrukciju, i formira duboke zidne grede što raspoređuje građevinsko opterećenje. Pomaže da se struktura stabilizuje i ponovo uvede celovitost u objekat.

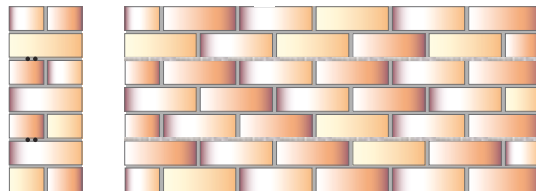

Materijali: Sure Twist šipka, SureBond TE smola i SureBond Colour boja i SureBond Colour Pointing Mortar.

### Popravka pukotina

Za ponovno spajanje napuklih zidnih konstrukcija i ojačanje spoljnih ležišta zidova.

Materijali: Sure Twist šipka, SureBond TE smola i SureBond Colour boja.

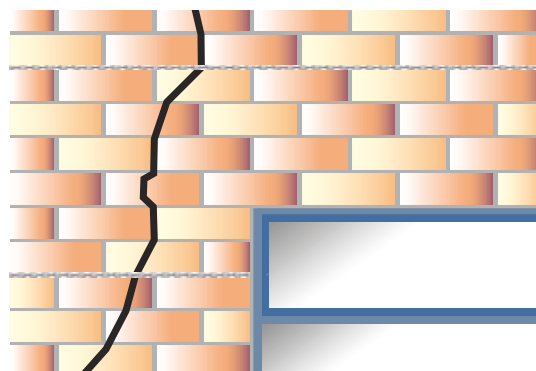

### Spojni elementi sa malterom

Stabilizovanje čvrstih i šljunikom ispunjenih zidova, popravka raslojenih ciglala, obezbeđivanje oštećenih ragastova, vezivanje unutrašnjih zidova za spoljašnje zidove, i spajanje unutrašnjih delova zida sa spoljašnjim zidom.

Materijali: Sure Twist šipka, SureBond TE smola i SureBond Colour boja.

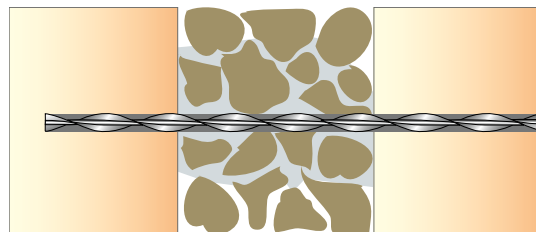

### Bočni podupirači stabilizuju povijene zidove.

Materijal: teški bočni podupirači (poprečne grede) SE Bočni podupirači (krajnje poprečne grede) i SureBond silikon, SureBond TE smola i SureBond Colour boja.

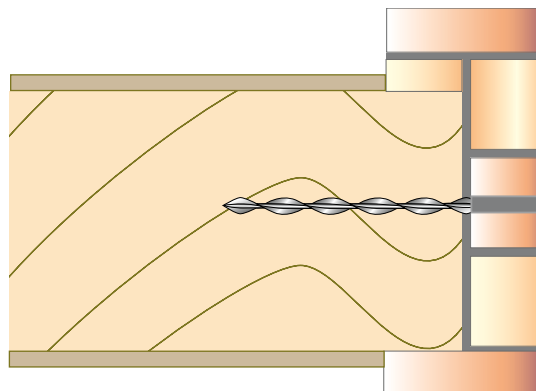

CONSTRUCTION PRODUCTS SOLUTIONS INTERNATIONAL LTD.

Unit 3, Haslemere Industrial Estate, Pig Lane, Bishop's Stortford, Hertfordshire. CM23 3HG. United Kingdom.  
Tel: +44(0)1279 505 514 - Fax: +44(0)1279 755190 - e mail: info@surecps-group.com - www.surecps-group.com  
Company Reg. 6969591 VAT Reg. GB 824 4246 40



## SURETWIST SISTEM ZA POPRAVKU ZIDNIH KONSTRUKCIJA nastavak

### Mehanički element za spajanje zida

Koriste se kada su postojeći elementi za spajanje ili korodirali ili su korišćeni u nedovoljnom broju. Povezivanje unutrašnjeg (nosećeg) dela sa spoljašnjim zidom i spajanje raslojenih zidnih konstrukcija.

Materijali: SureTwist Extra i Sure Bond Colour boje.

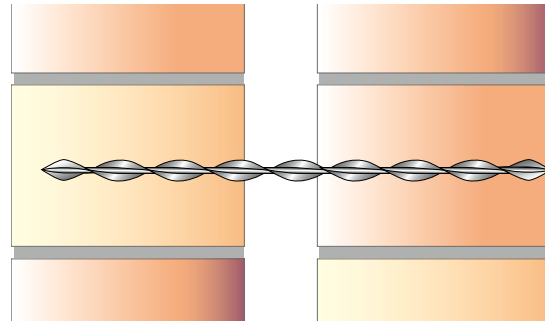

### Smola na smolu zidni spojivi element

Koriste se kada su postojeći elementi za spajanje ili korodirali ili su korišćeni u nedovoljnom broju. Povezivanje unutrašnjeg (nosećeg) dela sa spoljašnjim zidom i spajanje raslojenih zidnih konstrukcija.

Materijali: SureTwist Plus i SureBond silikon i SureBond Colour boje.

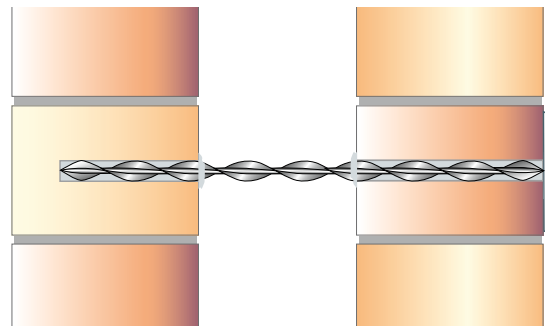

### Asimetrični elementi spajanja

Ponovno povezivanje mekše spoljašnje podloge sa tvrdim unutrašnjim zidom. Deo veza koji se koristi da se prikači za unutrašnji deo ima manji prečnik nego onaj deo koji je prikačen na spoljašnji zid.

Materijali: SureTwist Extra AS i SureBond Colour boje

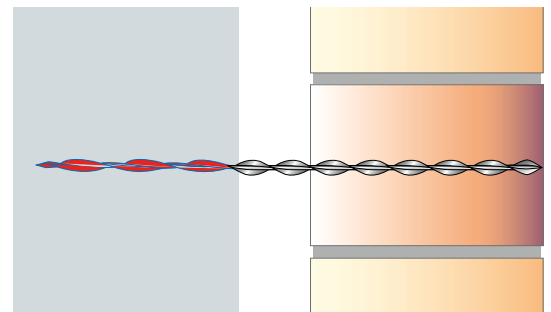

### SurePile – sistem podupirača

Fleksibilan, efikasan i po okolinu prijateljski sistem podupirača, koji se koristi ili da zameni ili da obezbedi potporu za postojeće temelje bez upotrebe betona i ojačanja kao dela podupirača. Pogodno i za nove i za stare građevine.

Materijali: SurePile aluminijum spiralni element

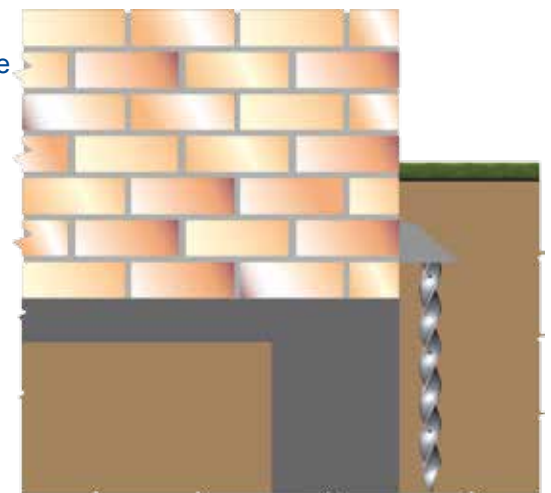

CONSTRUCTION PRODUCTS SOLUTIONS INTERNATIONAL LTD.

Unit 3, Haslemere Industrial Estate, Pig Lane, Bishop's Stortford, Hertfordshire. CM23 3HG. United Kingdom.  
Tel: +44(0)1279 505 514 - Fax: +44(0)1279 755190 - e mail: info@surecps-group.com - www.surecps-group.com  
Company Reg. 6969591 VAT Reg. GB 824 4246 40



Ponovno spajanje delova zidova  
(videti prospekt o elementima za  
spajanje sa malterom)

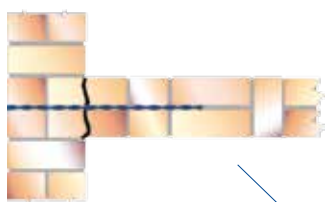

Popravka razdvojenih zidnih konstrukcija (videti  
prospekt o mehaničkim zidnim elementima za spajanje)



Stabilizacija povijenih zidova u  
poprečne grede (videti prospekt  
o bočnim podupiračima)

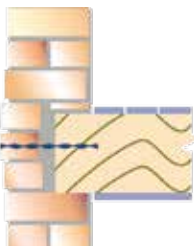

Ponovno spajanje unutrašnjih sa spoljašnjim  
zidovima (videti prospekt o popravci pukotina)

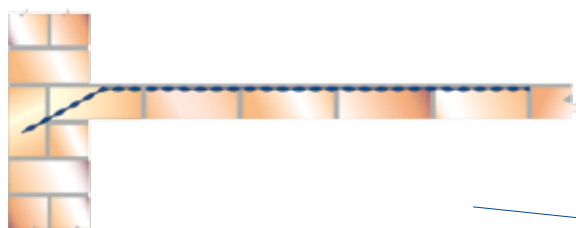

Popravka gornje grede zidanog svoda  
(videti prospekt SureBeam)

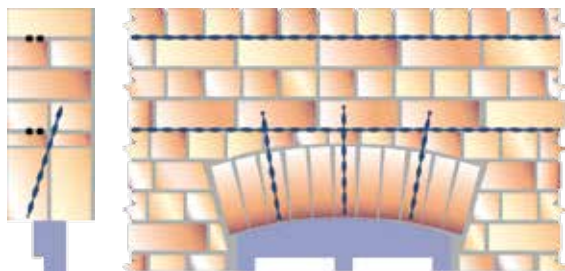

Podupirači (videti SurePile prospekt)

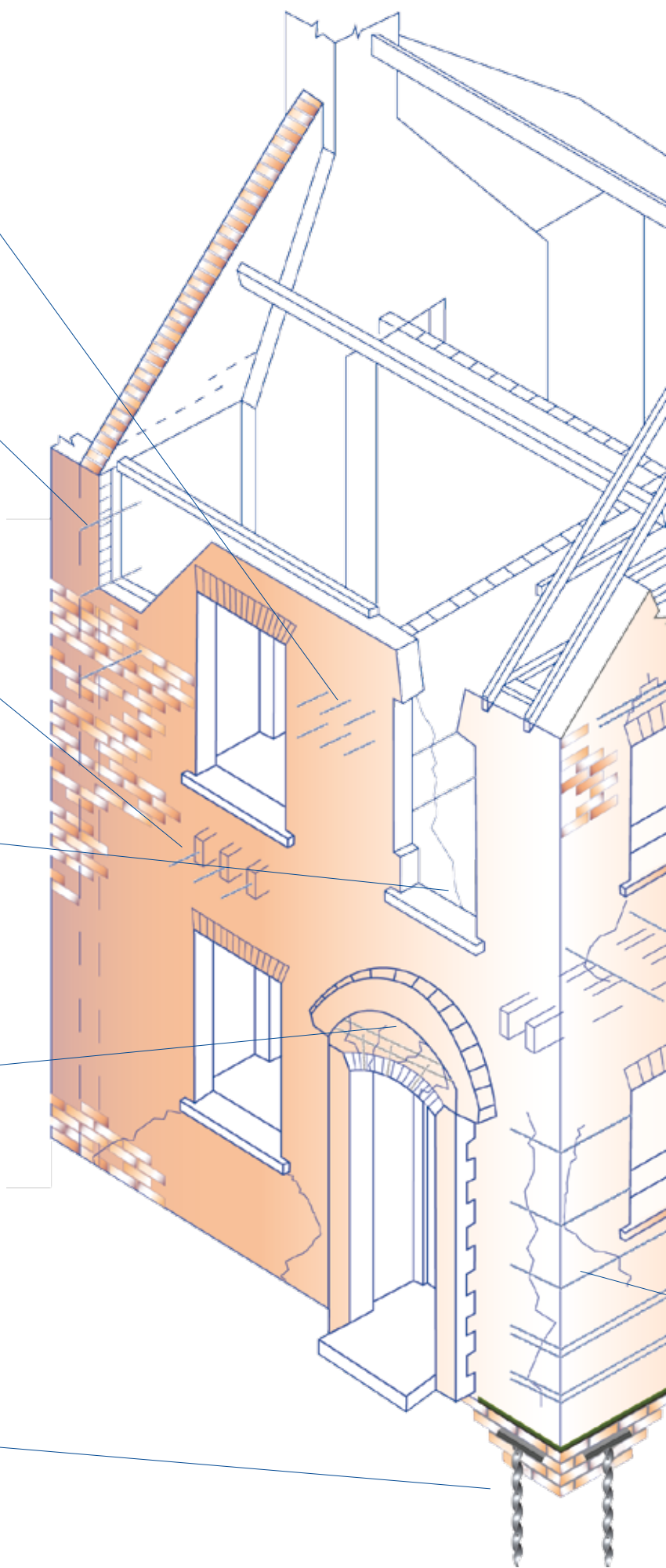
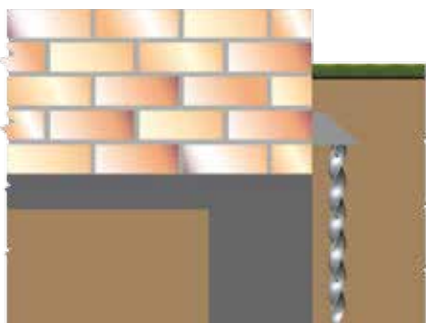

Popravka lučnih greda (videti SureBeam prospekt)

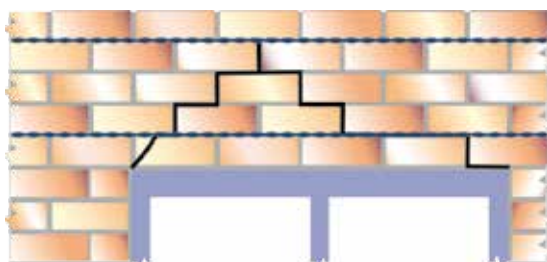

Stabilizovanje nakriviljenih zidova prema bočnim poprečnim gredama (videti prospekt o bočnim podupiračima)

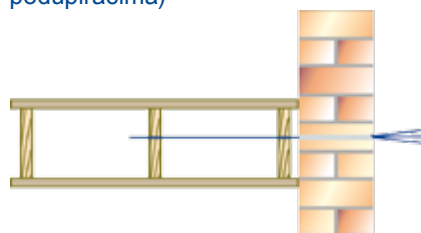

Zamena vezivnih elemenata za šuplje zidove (videti prospekt o mehničkim zidnim elementima za spajanje)



Stabilizacija zidova punjenih neobrađenim kamenom (Ponovno spajanje delova zidova)



Popravka pukotina (videti prospekt o popravci pukotina)

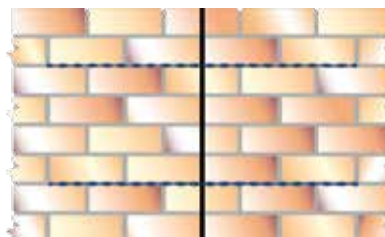

Pravljenje greda za zidnu konstrukciju (videti SureBeam prospekt)



Popravka pukotina u blizini uglova i otvora (videti prospekt o popravci pukotina)

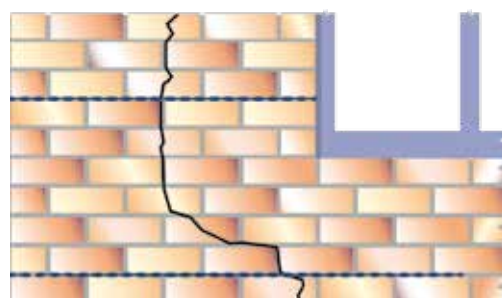

## KOMPLEMENTARNI PROIZVODI

SureKontrakt element za spajanje– Stepen A2 od nerđajućeg čelika, prečnika 5mm sa čaurom od bakarne legure po BS 1243 od 10mm..

SureKontrakt elementi za spajanje su dodatni elementi za opštu upotrebu sanacije zidnih konstrukcija. SureKontrakt MM je pogodan za ciglu, beton i trvde blokove. SureKontrakt RM ima jedinstven završetak kako bi se pojačala vezivanja smolom i na taj način čini ga pogodnim za upotrebu u krtim i mekanim unutrašnjim delovima zidova.

### SureKontrakt MM

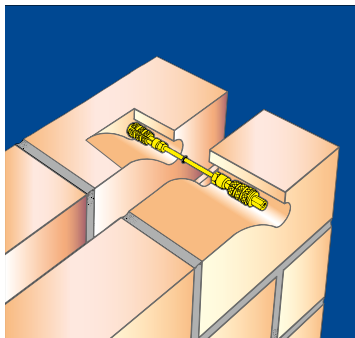

### SureKontrakt RM

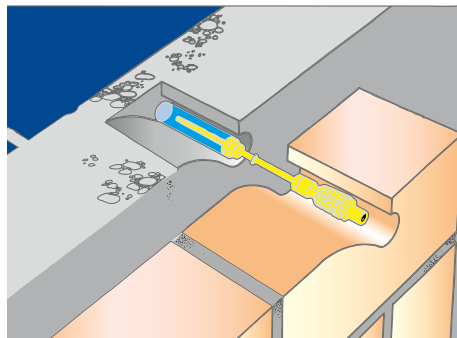

### Alat za instalaciju

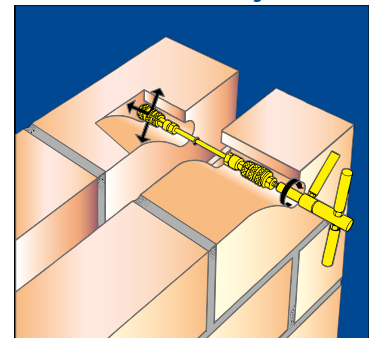

SureKontrakt proizvodi – 5mm x 195mm – 5mm x 220mm – 5mm x 250mm

### Uputstvo za rastojanje

Najmanja debljina strane (jedne ili obe) mm	Vrsta Kontrakt spojivog elementa	Širina šupljine mm	Ekvivalentni broj vezova /M2	Razmeštaj razmaka Kontrakt spojivih elementa	
				Horizontalni mm	Vertikalni mm
65 to 90	All	50 - 100	4.9	450	450

### Tabela asortimana

Najmanja debljina strane (jedne ili obe) mm	Širina šupljine mm	Dužina spojivog elemenata mm	Tip spojivog elementa
90	15 – 30	195	Kontrakt element
90	30 – 65	195	Kontrakt element
90	50 – 90	220	Kontrakt element
90	80 – 100	250	Kontrakt element

### SureLino učvršćivanje izolacije.

SureLino učvršćivanje izolacije je jednostavan način učvršćivanja izolacije za drvo. Jednostvo pritisnuti odgovarajuću veličinu učvršćivanja kroz izolaciju naspram krovne grede. Zatim pritegnuti.

Videti SureTwist cenovnik za odgovarajuće veličine i način određivanja cena.

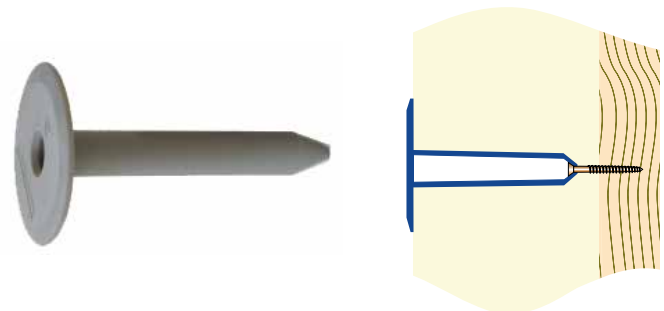

CONSTRUCTION PRODUCTS SOLUTIONS INTERNATIONAL LTD.

Unit 3, Haslemere Industrial Estate, Pig Lane, Bishop's Stortford, Hertfordshire. CM23 3HG. United Kingdom.  
Tel: +44(0)1279 505 514 - Fax: +44(0)1279 755190 - e mail: info@surecps-group.com - www.surecps-group.com  
Company Reg. 6969591 VAT Reg. GB 824 4246 40



## KOMPLEMENTARNI PROIZVODI

### SureClip

SureClip omogućava da se jednostavno pridrži SureTwist šipka, dok se SureGrout malter stavlja u ležište.

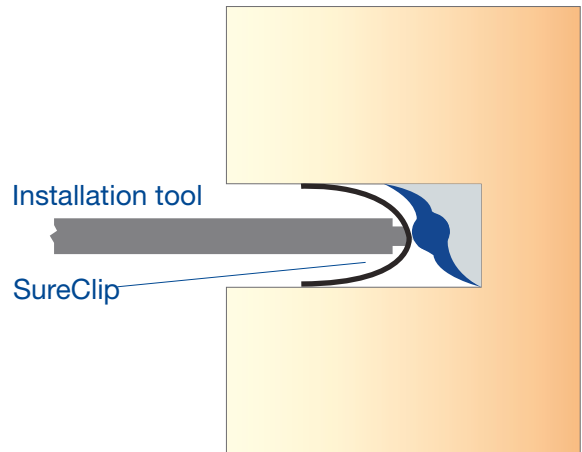
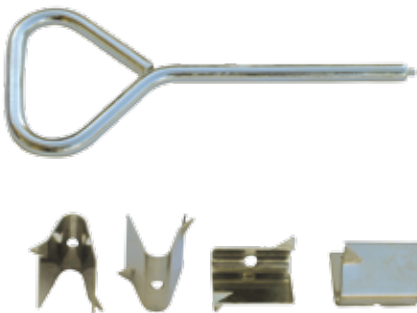

### SureBond Dry-Tech krema za ubrizgavanje

Dry-Tech krema je napredna silikonska krema za kontrolu rasta vlage; ubrizgava se u malterske sastave zidne konstrukcije. Dry-Tech se može koristiti kod svih tipova zidnih konstrukcija bez upotrebe opreme za rad sa visokim pritiskom.

Videti poseban prospekt radi tehničkih detalja.



### SureBond premaz za ciglu

SureBond premaz za ciglu je jednostavan i pouzdan metod prikrivanja rupa ili pukotina u postojećim ciglama.

Premaz za ciglu dolazi u 8 obojenih pakovanja, jednostavno pomešate cementni prah kako biste dobili istu boju kao cigla a zatim pomešate sa vodom. Idealno za prekrivanje izbušenih rupa za dodatne zidne vezove, ili za prekrivanje pukotina, posle popravke pukotine.



CONSTRUCTION PRODUCTS SOLUTIONS INTERNATIONAL LTD.

Unit 3, Haslemere Industrial Estate, Pig Lane, Bishop's Stortford, Hertfordshire. CM23 3HG. United Kingdom.  
Tel: +44(0)1279 505 514 - Fax: +44(0)1279 755190 - e mail: info@surecps-group.com - www.surecps-group.com  
Company Reg. 6969591 VAT Reg. GB 824 4246 40



## SURETWIST NOVI SISTEM GRADNJE

### Zidni element kod slabog spoja

Novoizgrađene šupljine zidnih vezova idealne su za gas-beton blokove i primenu tamo cigle ili blokovi nisu u ravni kao i kod spajanja postojećih zidnih konstrukcija za novu.

Materijali: SureTwist Plus

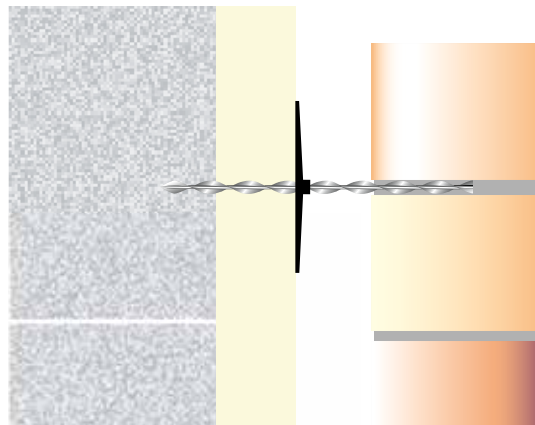

### Drveni okviri zidnih spojnih elemenata

Vezivanje spoljašnje obloge od cigli za drveni okvir.

Materijal: SureTwist Plus

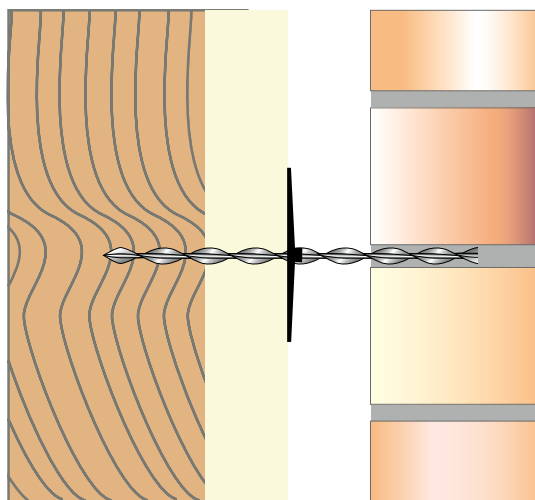

### Višenamensko učvršćivanje

Za pričvršćivanje lesonita i drvene građe na sve zidne konstrukcije.

Materijali: SureTwist Plus i SureTwist Steel 7

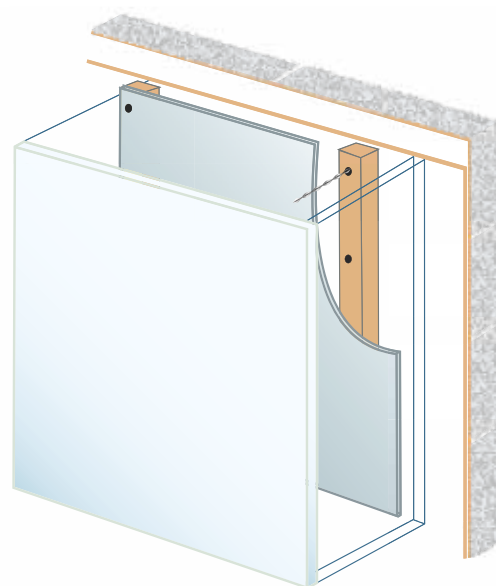

CONSTRUCTION PRODUCTS SOLUTIONS INTERNATIONAL LTD.

Unit 3, Haslemere Industrial Estate, Pig Lane, Bishop's Stortford, Hertfordshire. CM23 3HG. United Kingdom.  
Tel: +44(0)1279 505 514 - Fax: +44(0)1279 755190 - e mail: info@surecps-group.com - www.surecps-group.com  
Company Reg. 6969591 VAT Reg. GB 824 4246 40





## SURETWIST NOVI SISTEM GRADNJE nastavak

### AirTwist

Pričvršćivanje lesonita i drvene građe na zidne konstrukcije pomoću posebno dizajniranog alata za rad sa bilo kojom bušilicom.

Materijali: SureTwist PZ Steel TC8

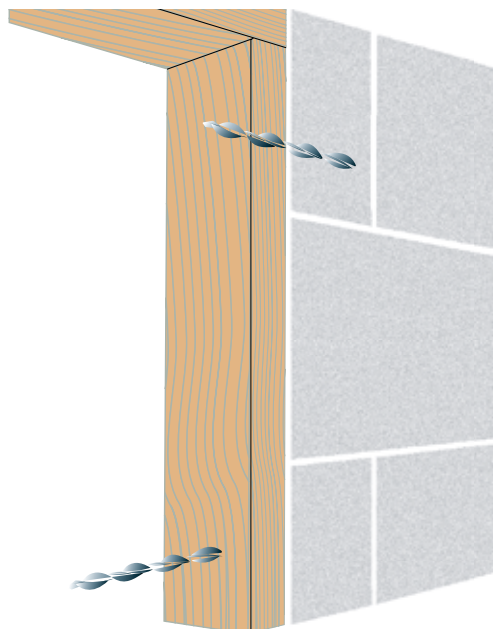

### BigTwist

Pričvršćivanje izolacionih panela od iverice debljine 6mm na ravne krovove.

Materijal: SureTwist PZ Steel TC8

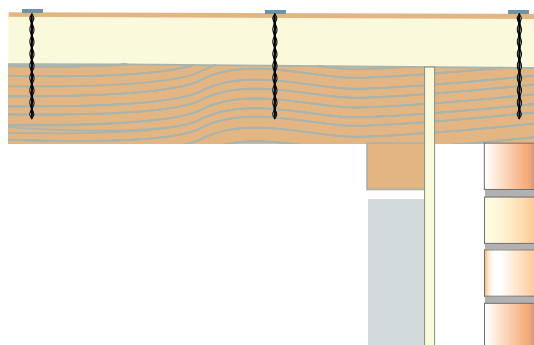

### Popravka krovova sa toplotnom izolacijom

Pričvršćivanje poprečnih letvi preko sloja izolacija za strukturne krovne grede.

Materijal: SureTwist Plus

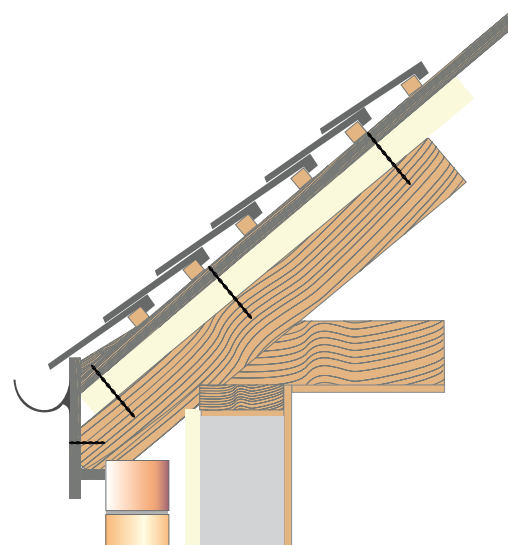

CONSTRUCTION PRODUCTS SOLUTIONS INTERNATIONAL LTD.

Unit 3, Haslemere Industrial Estate, Pig Lane, Bishop's Stortford, Hertfordshire. CM23 3HG. United Kingdom.  
Tel: +44(0)1279 505 514 - Fax: +44(0)1279 755190 - e mail: info@surecps-group.com - www.surecps-group.com  
Company Reg. 6969591 VAT Reg. GB 824 4246 40



Za više detalja pogledati prospekt o višenamenskom i airtwist učvršćivanju

Detalji o zidnim panelima. Višenamensko učvršćivanje.

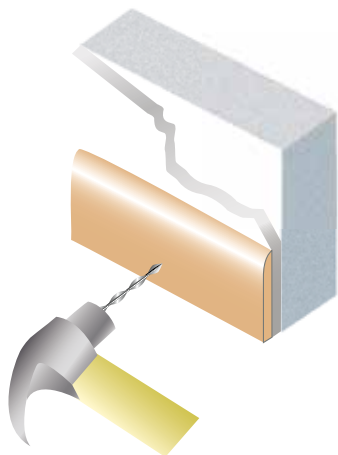

Za više detalja pogledati prospekt o nedovoljno spojenim elementima tankih spojnica

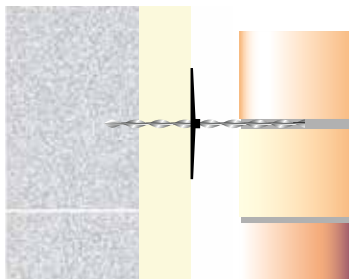

Za više detalja pogledati prospekt o višenamenskom i airtwist učvršćivanju.

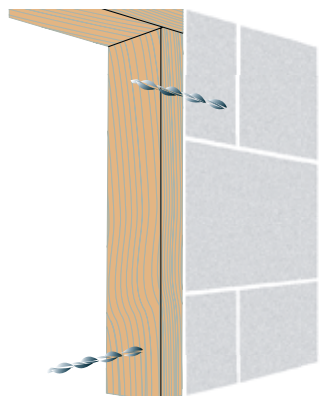
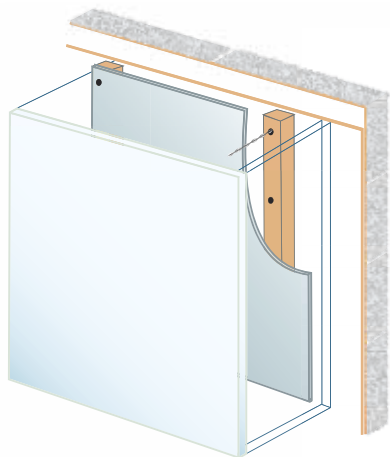

Za više detalja pogledati prospekt o višenamenskom i airtwist učvršćivanju.

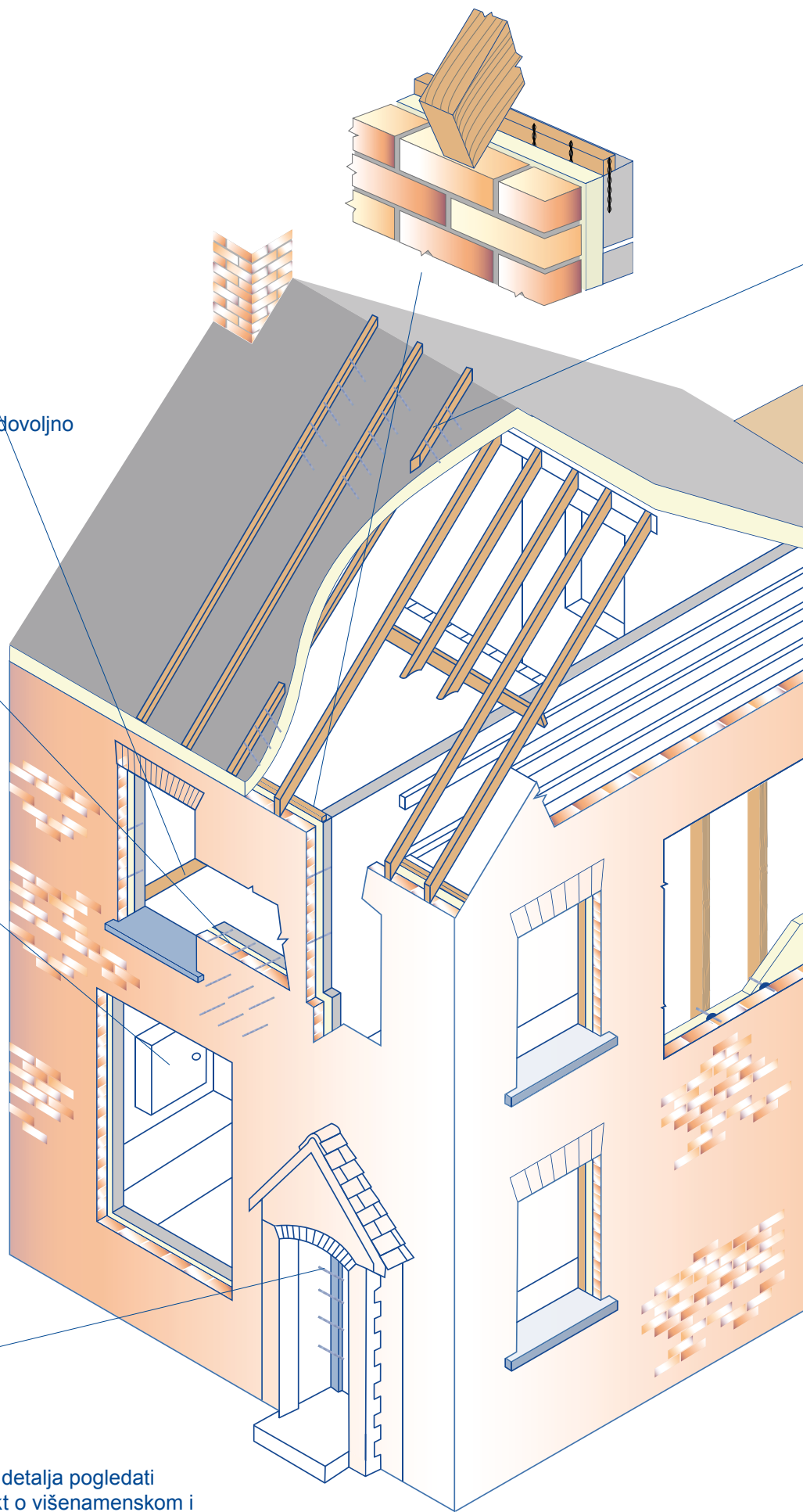

Za više detalja pogledati prospekt o popravci krovova sa toplotnom izolacijom.

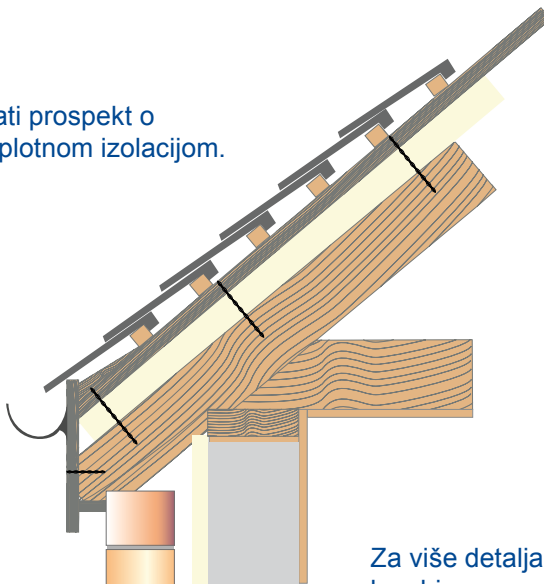

Za više detalja pogledati prospekt o kombinovanom učvršćivanju panela.

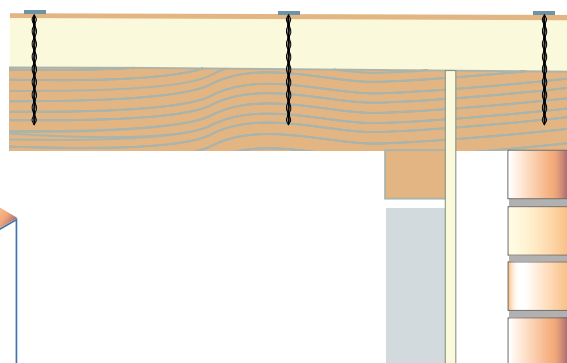

Pogledati prospekt o višenamenskom učvršćivanju za više detalja.

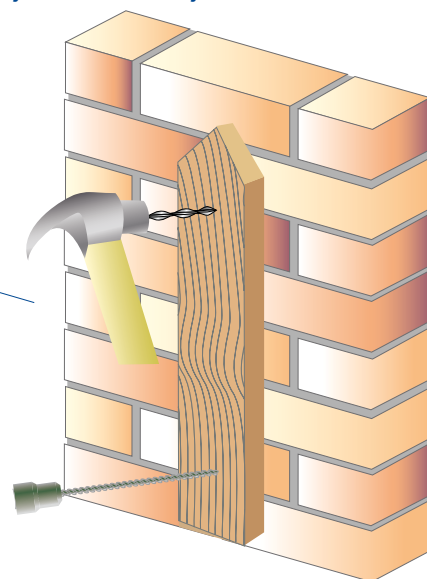

Za više detalja pogledati prospekt o drvenim zidnim elementima za spajanje

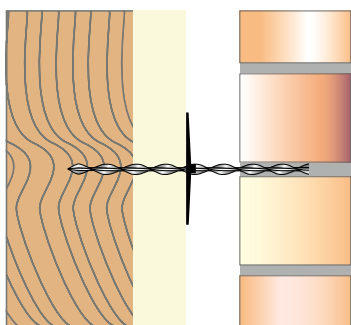

Početni elementi za spajanje – Za više detalja pogledati prospekt o nedovoljno spojenim elementima

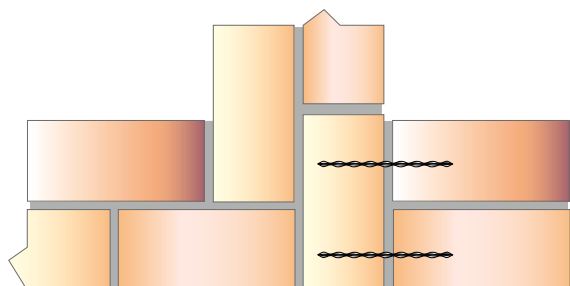

## ALATI ZA INSTALACIJU I OPREMA



### SureTwist alat za ručno podupiranje

Ručni pomoćni alat, koristi se za kao pomoć i usmeravanje za SureTwist spojne elemente uz korišćenja čekića.

Ima više primena, kao što su spojni elementi za okvire od drvene građe, spojni elementi kod slabih spojeva, početnih spojeva, višenamenskog učvršćivanja i učvršćivanja krovne toplotne izolacije.

Alat je dostupan za prečnike od 4.5, 5, 6, 7, 8, 9 i 10mm i za dužine od 50mm do 300mm.



### SureTwist SDS Dodatak za bušilicu

SDS se koristi kao pomoć i dodatak za vođenje SureTwist spojnih elemenata pri radu sa bušilicom

Ima više primena, Drveni okviri, Tanki spojevi vezova, Početni vezovi i bočni ograničeni vezovi. Pogledati predhono poglavlje

Alat je dostupan za prečnike 7, 8, 9 i 10mm i u dužinama od 150mm do 480mm.



### SureTwist Pomoćni alat

SDS se koristi za usmeravanje SureTwist spojnih elemenata za rad sa čekićem i bušilicom.

Ima više primena, Mehanički dodatni zidni vezovi i popravka krovova sa toplotnom izolacijom.

Alat je dostupan u 6, 7, 8, 9 i 10mm.



### SureTwist pomoćni alat 45

SDS pomoćni alat 45 se koristi za usmeravanje SureTwist spojnih elemenata pod uglom od 45°. Upotrebljava se sa bušilicom

Koristi se za Mehaničke popravke zidnih spojeva  
Alat je dostupan u 8, 9 i 10mm.



CONSTRUCTION PRODUCTS SOLUTIONS INTERNATIONAL LTD.

Unit 3, Haslemere Industrial Estate, Pig Lane, Bishop's Stortford, Hertfordshire. CM23 3HG. United Kingdom.  
Tel: +44(0)1279 505 514 - Fax: +44(0)1279 755190 - e mail: info@surecps-group.com - www.surecps-group.com  
Company Reg. 6969591 VAT Reg. GB 824 4246 40



## ALATI ZA INSTALACIJU I OPREMA



### SureTwist vođica za toplotnu krovnu izolaciju - Pomoćni alat

Koristi se kao pomoć i vođenje prilikom uvrščivanja toplotne izolacije za krov.



### SureTwist brizgalica fug mase

Koristi se da se istovremeno ubrizgava SureGrout malter i 8mm spiralnog dela dosežući udaljeni kraj izbušene rupe.

Koristi se sa spojnim elementima za malter.

Brizgalice su dostupne u dužinama od 200mm do 1000mm.



### SureTwist profesionalna brizgalica fug mase

Koristi se da se istovremeno ubrizgava SureGrout malter i spiralni deo od 8mm koji doseže do kraja zazora.

Koristi se sa spojnim elementima za malter.

Brizgalice su dostupne u dužinama od 200mm do 1000mm.

### SureTwist pištolj za ubrizgavanje fug mase

Koristi se sa brizgalicom za istovremeno ubrizgavanje SureGrout maltera i 8mm spiralnog dela.

Koristi se sa spojnim elementima za malter.

Veličina 600ml 18:1 prenosni odnos

### SureTwist pištolj za sanaciju pukotina

Koristi se da se ubaci SureGrout malter u malterske spojeve i sa brizgalicom za fug masu istovremeno ubacuju SureGrout sa 8mm spiralnim delom.

Koristi se za sanaciju pukotina, greda i spojnih elemenata sa malterom

Veličina 600ml prenosni odnos 12:1

CONSTRUCTION PRODUCTS SOLUTIONS INTERNATIONAL LTD.

Unit 3, Haslemere Industrial Estate, Pig Lane, Bishop's Stortford, Hertfordshire. CM23 3HG. United Kingdom.  
Tel: +44(0)1279 505 514 - Fax: +44(0)1279 755190 - e mail: info@surecps-group.com - www.surecps-group.com  
Company Reg. 6969591 VAT Reg. GB 824 4246 40



## ALATI ZA INSTALACIJU I OPREMA



### SureBond pištolj za postavljanje smole

Koristi se sa SureBond poliesterskom smolom

Veličina 380 / 400ml



### SureBond pištolj za postavljanje

Koristi se sa SureBond TE smolom i DryTech kremom za ubrizgavanje.

Veličina 400ml.



### SureTwist brizgalica za popravljanje pukotina.

Koristi se za postavljanje SureGrout maltera u postojeće malterske spojeve.

Koristi se za popravku pukotina i u procesu postavljanja šipki.

Veličina 9.5mm



### SureTwist lopatica za mešanje

Koristi se za mešanje SureGrout maltera

Veličina 80mm



### SureTwist mistrija sa spojeve

Koristi se za popravljanje pukotina i postavljanje šipki

Veličina 10mm



### SureDrill SDS burgije

Komplet burgija projektovanih da se koristi sa svim CPSI proizvodima

CONSTRUCTION PRODUCTS SOLUTIONS INTERNATIONAL LTD.

Unit 3, Haslemere Industrial Estate, Pig Lane, Bishop's Stortford, Hertfordshire. CM23 3HG. United Kingdom.  
Tel: +44(0)1279 505 514 - Fax: +44(0)1279 755190 - e mail: info@surecps-group.com - www.surecps-group.com  
Company Reg. 6969591 VAT Reg. GB 824 4246 40



## SURETWIST DODATAK ZA ISECANJE ZIDA

Potpuno prilagodljiv dodatak za testeru od 230mm (9``)- uređaj za brušenje pod uglom

Dodatak za isecanje zida koji omogućava prilagođenu dubinu sečenja do 50mm dubine, osovina je postavljena tako da može da primi dve dijamantske testere, takođe ima i vakuumski izvod čime je omogućeno da se ovaj alat koristi i u unutrašnjosti objekta.

Pogledati posebne prospekte za detalje sklopa.



Sklop uređaja za isecanje zida sa delom za brušenje.



Dodatak za uređaj za isecanje, sa štitnikom pod uglom i vakuumskim izvodom za čišćenje.

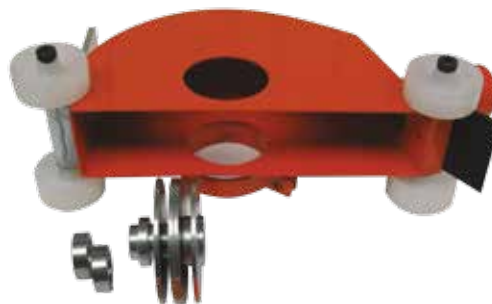

Dodatak za uređaj za isecanje, prikazujući osovina za dijamantske testere.

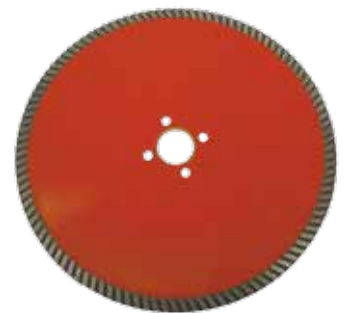

Dijamantska sečiva koja odgovaraju dodatku.

## POPRAVKA PUKOTINA I SKLAPANJE BRIZGALICE ZA MALTER



Ubacite brizgalicu za malter u crnu, plastičnu brizgalicu.



Uverite se da je brizgalica za malter ubačena što više u crnu plastičnu brizgalicu.



Pritisnite aluminijumski prsten niz brizgalicu za malter preko crne plastične brizgalice. Onda pričvrstite maticu, uverivši se da je deo između brizgalice za malter i crne plastične brizgalice hermetički zatvoren.



Nerđajući čelik Brizgalica za popravku pukotina zajedno sa crnom plastičnom brizgalicom.

CPSI preporučuje upotrebu odgovarajuće lične zaštitne opreme prilikom instalacija svih SureTwist proizvoda.

CONSTRUCTION PRODUCTS SOLUTIONS INTERNATIONAL LTD.





Unit 3, Haslemere Industrial Estate, Pig Lane, Bishop's Stortford, Hertfordshire. CM23 3HG. United Kingdom.  
Tel: +44(0)1279 505 514 - Fax: +44(0)1279 755190 - e mail: info@surecps-group.com - www.surecps-group.com  
Company Reg. 6969591 VAT Reg. GB 824 4246 40



## SURETWIST PROIZVODNO POSTROJENJE



The Brutt Saver Groupu osnovali su 1998. u Nemačkoj Aleksander i Danijela Brut.

-  Renoviranje i zidarske popravke
-  Opšti radovi i građevinarstvo
-  Novogradnja
-  Oblaganja / Fasade i zidne zavese
-  Mehanički, Električarski radovi – Grejanje i ventilacija
-  Nafta i gas
-  Železnica
-  Nuklearna postrojenja
-  Ekološka gradnja



### CONSTRUCTION PRODUCTS SOLUTIONS INTERNATIONAL LTD.

Unit 3, Haslemere Industrial Estate, Pig Lane, Bishop's Stortford, Hertfordshire. CM23 3HG. United Kingdom.  
 Tel: +44(0)1279 505 514 - Fax: +44(0)1279 755190 - e mail: info@surecps-group.com - www.surecps-group.com  
 Company Reg. 6969591 VAT Reg. GB 824 4246 40

